







## PŘEHLED PROVEDENÍ LIŠTOVÝCH POJISTKOVÝCH ODPÍNAČŮ

Typ	FSD00	FSD1	FSD2	FSD3	SL3
Jmenovitý pracovní proud $I_n$	160 A	250 A	400 A	630 A	910 A
Jmenovité pracovní napětí AC/DC $U_e$	690 V	690 V	690 V	690 V	690 V
Velikost	00	1	2	3	3
Rozteč přípojnic	100/185 mm	185 mm	185 mm	185 mm	185 mm
Montážní šířka	50 mm	100 mm	100 mm	100 mm	100 mm
Velikost pojistkové vložky	000/00	1	2	3	3 (gTr)
Kategorie užití při AC 400 V	AC-23B	AC-23B	AC-23B	AC-23B	AC-22B

Příslušenství					
Dálková signalizace stavu pojistkové vložky		–		OD-FSD123-S	–
Dálkové signalizace polohy víka		OD-FH-SK		OD-FSD123-SK	–
Připojovací sady		CS-FS00-3..		CS-FS123-WD	–
Táhla třípólového ovládání		OD-FSD00-TL		OD-FSD123-TL	–
Adaptér na přípojnice s roztečí 185 mm		OD-FS00-.A		–	–
Víka se světelnou signalizací stavu pojistek		–		OD-FSD12-VS	OD-FSD3-VS
Víka pro uzemnění vývodu a paralelní vývod		–		OD-FSD12-V.	OD-FSD3-V.
Kryty připojovacího prostoru		OD-FS00-KP.		OD-FS123-K..	–
Uzamykací vložky		OD-FH123-VU		OD-FSD123-VU	–
Měřicí transformátory		FSD00-3..-FC-.M..		MA1.-FS123-..	–

**Popis**

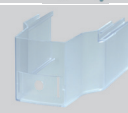
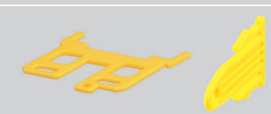
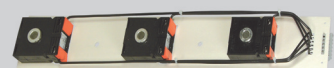
**Připojovací háky**

- Tloušťka přípojnic 5 ÷ 12 mm.
- Šířka přípojnic 12 ÷ 32 mm.



**Adaptér pro paralelní vývod**

- Umožňuje dočasné připojení dalšího vývodu.



**Víka**

- Pro uzemnění kabelového vývodu.
- Pro pojistkový adaptér pro paralelní vývod HP-SE/L.
- Se světelnou signalizací stavu pojistkové vložky.

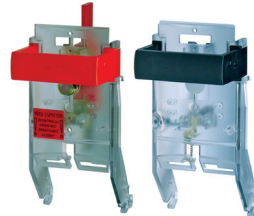

**Dálkové signalizace polohy víka**

- Signalizuje stav zavřeno.

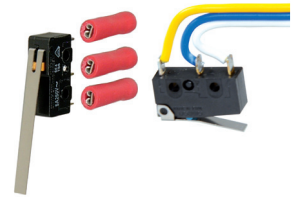

**Adaptér na přípojnice s roztečí 185 mm**

- Umožňuje vyrovnat montážní hloubku v kombinaci s FSD1, FSD2, FSD3.



**Uzamykací vložky**

- Pro uzamknutí víka odpínače.

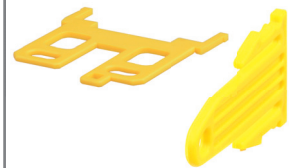

**Kryty připojovacího prostoru**

- Dodatečné zakrytí vývodního připojovacího prostoru.

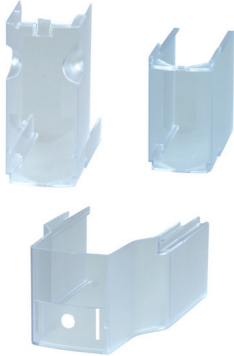

- Pro vyrovnání montážní výšky FSD00-33K s FSD1, FSD2, FSD3.



**Dálková signalizace stavu pojistkové vložky**

- Dodáváno jako sada mikrosvínačů, propojovacích kabelů a ovládacích táhel.
- Připojení vodičů do konektoru 0,5 ÷ 2,5 mm<sup>2</sup>.



**Táhla třípólového ovládání**

- Změna ovládání odpínače z jednopólového na třípólový.



**Měřicí adaptéry**

- Transformační převod 250/5 A, 400/5 A a 600/5 A.
- Třída přesnosti 0,5; 0,5S a 1.
- Nadproudivé číslo 5.

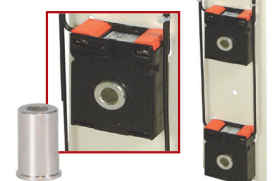

**Připojovací sady**

- Příslušenství k odpínači FSD00.
- Příslušenství k odpínači FSD1, 2, 3.
- K připojení Cu vodiče o průřezu až do 95 mm<sup>2</sup>.
- K připojení Cu/Al vodiče o průřezu 2x 300 mm<sup>2</sup>.



## LIŠTOVÉ POJISTKOVÉ ODPÍNAČE FSD00



FSD00-33K-FC

FSD00-31D-FC

FSD00-33D-FC

OD-FS00-KPD

OD-FH-SK

OD-FH123-VU

CS-FS00-3S

CS-FS00-3P1

CS-FS00-3H

- Lištové pojistkové odpínače jsou vhodné pro použití v distribučních a průmyslových rozváděcích nn s roztečí přípojníc 100 nebo 185 mm.
- Určené pro nožové pojistkové vložky velikosti 000 a 00.
- Stavebnicová konstrukce.
- Třípólové nebo jedнопólové ovládání (dodatečně vzájemně zaměnitelné).
- Kabelový vývod dolů nebo nahoru.
- Upevnění přímo na přípojnice pomocí šroubů M8/10 Nm.
- Připojovací sady pro Cu vodiče až do 95 mm<sup>2</sup>.
- Přístroje jsou určeny pro nepřetržitý provoz.
- Provedení:
  - ...-F bez krytu připojovacího prostoru
  - ...-FC se zabudovaným krytem připojovacího prostoru.
- Provedení se zabudovanými měřicími transformátory proudu:
  - ...-RM1 transformační převod 100/5 A, výkon 2,5 VA, třída přesnosti 1.
  - ...-M1 transformační převod 200/5 A, výkon 3,75 VA, třída přesnosti 1.
  - ...-M05 transformační převod 200/5 A, výkon 3,75 VA, třída přesnosti 0,5.
  - ...-M05C s cejchovaným měřicím transformátorem, transformační převod 200/5 A, výkon 3,75 VA, třída přesnosti 0,5.

### 3pólové ovládání s roztečí 100 mm

$I_e$ [A]	Typ	Objednací kód	Hmotnost [kg]	Balení [ks]
160	FSD00-33K-F	OEZ:43472	1,181	1
	FSD00-33K-FC	OEZ:43473	1,212	1
	FSD00-33K-FC-RM1	OEZ:43474	1,612	1
	FSD00-33K-FC-M1	OEZ:43476	1,612	1
	FSD00-33K-FC-M05	OEZ:43475	1,612	1
	FSD00-33K-FC-M05C	OEZ:43477	1,612	1

### 1pólové ovládání s roztečí 185 mm

$I_e$ [A]	Typ	Objednací kód	Hmotnost [kg]	Balení [ks]
160	FSD00-31D-F	OEZ:43479	1,582	1
	FSD00-31D-FC	OEZ:43481	1,612	1
	FSD00-31D-FC-RM1	OEZ:43483	2,012	1
	FSD00-31D-FC-M1	OEZ:43487	2,012	1
	FSD00-31D-FC-M05	OEZ:43485	2,012	1
	FSD00-31D-FC-M05C	OEZ:43489	2,012	1



### 3pólové ovládání s roztečí 185 mm

$I_e$ [A]	Typ	Objednací kód	Hmotnost [kg]	Balení [ks]
160	FSD00-33D-F	OEZ:43480	1,622	1
	FSD00-33D-FC	OEZ:43482	1,652	1
	FSD00-33D-FC-RM1	OEZ:43484	2,052	1
	FSD00-33D-FC-M1	OEZ:43488	2,052	1
	FSD00-33D-FC-M05	OEZ:43486	2,052	1
	FSD00-33D-FC-M05C	OEZ:43490	2,052	1

### Příslušenství

Připojovací sady	CS-FS00-..	str. D8
Připojovací háky	OD-FS00-3H	str. D8
Adaptéry na přípojnice	OD-FS.00-.A	str. D8
Uzamykací vložka	OD-FH123-VU	str. D8
Dálková signalizace polohy víka	OD-FH-SK	str. D8
Kryt připojovacího prostoru	OD-FS..	str. D9
Táhla třípólového ovládání	OD-FSD00-TL	str. D9
Kryty volného místa	OD-FSD00-KM.	str. D9
Vyměnitelné víko	ND-FSD00-V1	str. D9

## Parametry

Typ		FSD00	
Normy		IEC 60947-1 IEC 60947-3 ČSN EN 60947-1 ČSN EN 60947-3	
Certifikační značky		  	
Jmenovitý pracovní proud	$I_e$	160 A	
Jmenovité pracovní napětí	$U_e$	AC/DC 690 V	
Kategorie užití	FSD00-33K..	AC 400 V	AC-23B / 100 A
		AC 500 V	AC-22B
		AC 690 V	AC-21B
		DC 250 V	DC-21B
	FSD00-3.D..	AC 400 V	AC-23B
		AC 500 V	AC-22B
		AC 690 V	AC-22B / 100 A
		DC 250 V	DC-21B <sup>1)</sup>
Smluvený tepelný proud s pojistkovou vložkou	$I_{th}$	160 A	
Smluvený tepelný proud se zkratovou propojkou ZP000	$I_{th}$	240 A	
Jmenovitý kmitočet	$f_n$	40 ÷ 60 Hz	
Jmenovité izolační napětí	$U_i$	AC 1 000 V	
Zkratová odolnost s pojistkovou vložkou gG, AC 400 V		160 A / 120 kA	
Jmenovitý podmíněný zkratový proud s pojistkovými vložkami PNA (efektivní hodnota)	$I_{cc}$	AC 400 V / 160 A	120 kA
		AC 500 V / 160 A	50 kA
Jmenovité impulzní výdržné napětí	$U_{imp}$	8 kV	
Velikost pojistkové vložky		000 (00C), 00	
Max. ztráty pojistkové vložky	$P_v$	12 W	
Ztráty při $I_n$ bez pojistkové vložky	$P_z$	7 W	
Kategorie přepětí pro AC 690 V		III	
Připojení			
Připojovací šroub / kabelová oka / pasy		M8 / max. $\varnothing$ 25 mm, max. šířka 25 mm	
Dotahovací moment		10 Nm	
Dálková signalizace			
Max. napětí/proud	$U_{max}/I_{max}$	AC 250 V / 5 A	
		DC 250 V / 0,2 A	
Pracovní podmínky			
Elektrická trvanlivost	pracovní cykly	300 při 100 A	
		200 při 160 A	
Mechanická trvanlivost	pracovní cykly	1 700	
Jmenovitý provoz		nepřetržitý	
Krytí zepředu, přístroj zabudován, víko zavřeno		IP30	
Krytí zepředu, přístroj zabudován, víko otevřeno nebo odejmuto		IP20	
Pracovní teplota okolí		-25 ÷ +55 °C	
Pracovní poloha		viz str. H3	
Nadmořská výška max.		2 000 m	
Stupeň znečištění		3	
Seizmická odolnost dle VE ŠKODA		8 ÷ 50 Hz / 3 g	

Dle normy ČSN EN 60947-3 ed. 2/A2, bod C.5 Pokyny pro používání pro jednopólově ovládané přístroje platí:

Tyto přístroje jsou určeny pro rozvodné soustavy, kde může být nutné spínání a/nebo bezpečné odpojování jednotlivých fází a nesmí být používány pro spínání primárního obvodu trojfázového zařízení.

<sup>1)</sup> Platí pro přístroje s 3pólovým ovládaním.

Rozměry

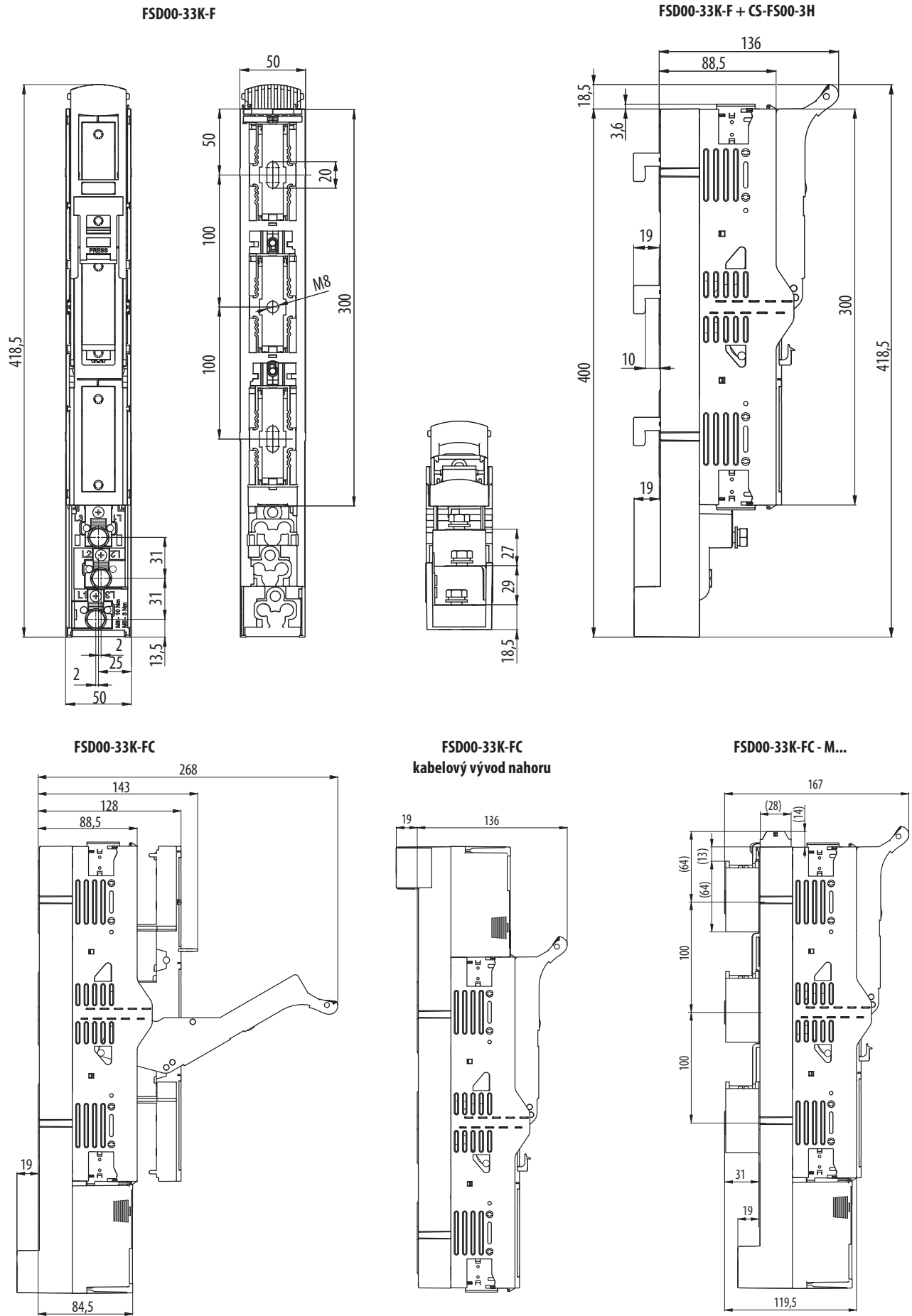

Rozměry

FSD00-31D-F

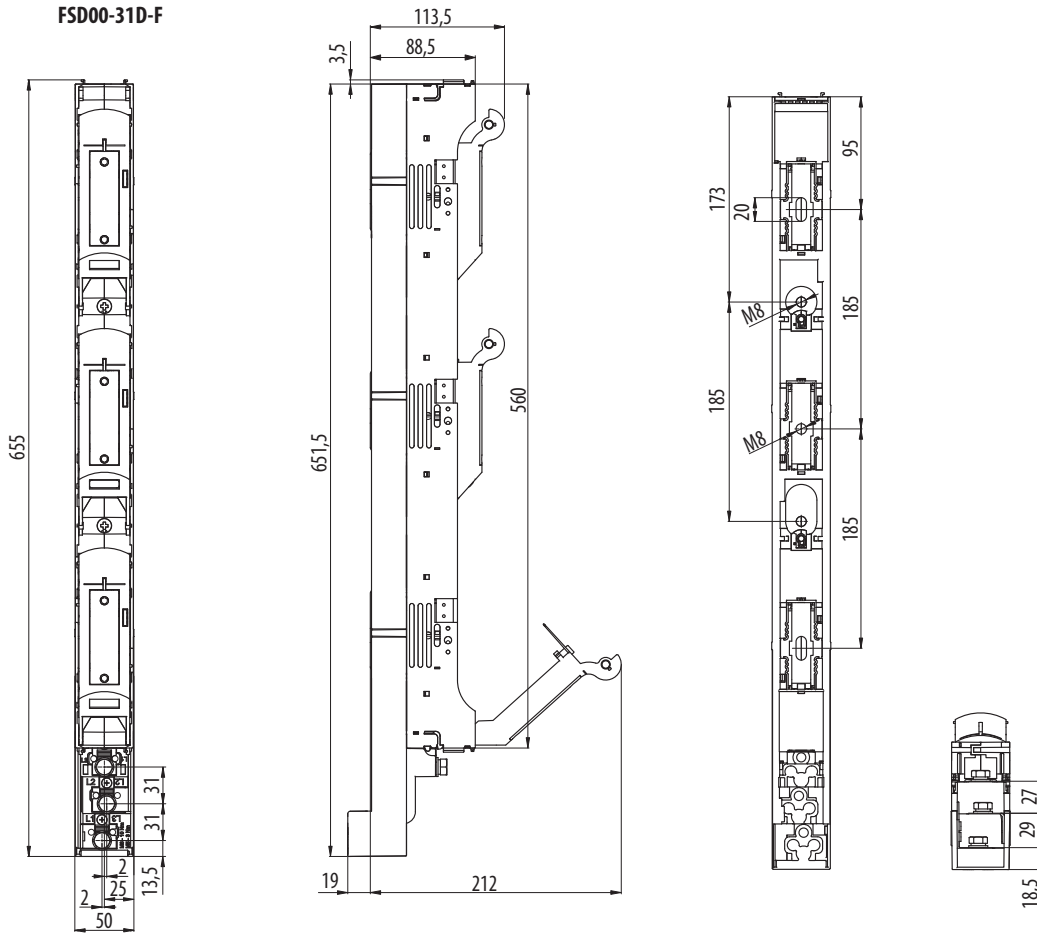

FSD00-33D-F + CS-FS00-3H

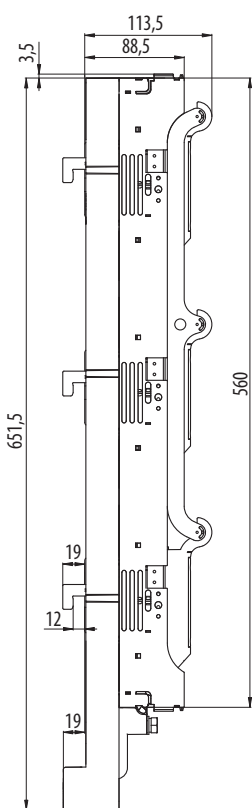

FSD00-31D-FC-M...

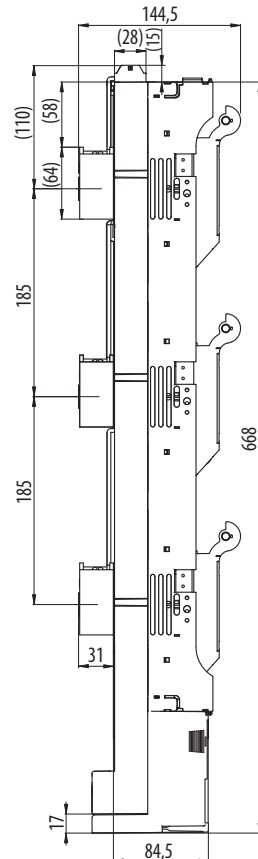

FSD00-31D-FC  
kabelový vývod nahoru

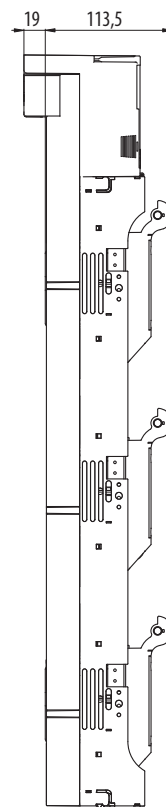

## PŘÍSLUŠENSTVÍ K FSD00



CS-FS00-3S

### Připojovací sada do 70 mm<sup>2</sup>

- Průřez Cu vodiče: 2,5 ÷ 70 mm<sup>2</sup>.
- Dotahovací moment 3 Nm.

Typ	Objednací kód	Popis	Hmotnost [kg]	Balení [ks]
CS-FS00-3S	OEZ:43425	příložková svorka, sada 3 ks	0,053	1



CS-FS00-3P1

### Připojovací sada do 95 mm<sup>2</sup>

- Průřez Cu vodiče: 10 ÷ 95 mm<sup>2</sup>.
- Dotahovací moment 3 Nm.

Typ	Objednací kód	Popis	Hmotnost [kg]	Balení [ks]
CS-FS00-3P1	OEZ:43423	prizmatická svorka, sada 3 ks	0,110	1



CS-FS00-3H

### Připojovací háky

- Tloušťka přípojnic 5 ÷ 12 mm.
- Šířka přípojnic 12 ÷ 32 mm.
- Dotahovací moment 5 Nm.

Typ	Objednací kód	Popis	Hmotnost [kg]	Balení [ks]
CS-FS00-3H	OEZ:43421	sada 3 ks	0,102	1



OD-FS00-3A

OD-FS00-3B

### Adaptéry na přípojnice

- Rozteč přípojnic 185 mm.
- K připojení dvou odpínačů.
- Umožňuje vyrovnat montážní hloubku v kombinaci s FSD1, FSD2, FSD3.

Typ	Objednací kód	Popis	Hmotnost [kg]	Balení [ks]
OD-FSD00-KA	OEZ:43429	pro FSD00-33K-..	0,707	1
OD-FS00-DA	OEZ:43428	pro FSD00-3.D-..	0,730	1

Technické informace viz str. D10



OD-FH123-VU

### Uzamykací vložka

- Pro uzamknutí víka odpínače.
- Max. průměr dířku závěsného oka zámku je 4,5 mm.
- Visací zámek není součástí dodávky.

Typ	Objednací kód	Hmotnost [kg]	Balení [ks]
OD-FH123-VU	OEZ:18230	0,006	1



OD-FH-SK

### Dálková signalizace polohy víka

- Signalizuje stav zavřeno.
- Délka kabelu 1 m.
- Možnost montáže 2 mikrospínačů na jeden odpínač.

Typ	Objednací kód	Hmotnost [kg]	Balení [ks]
OD-FH-SK	OEZ:12929	0,031	1

Technické informace viz str. D10

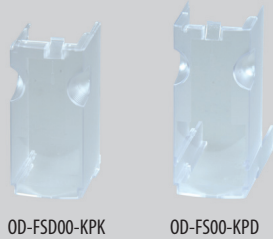

OD-FSD00-KPK

OD-FS00-KPD



OD-FS00-DK



OD-FSD00-VK



OD-FSD00-TL



OD-FSD00-KMK

OD-FSD00-KMD

### Kryty připojovacího prostoru

- Dodatečné zakrytí vývodního připojovacího prostoru.

Typ	Objednáací kód	Popis	Hmotnost [kg]	Balení [ks]
<b>OD-FSD00-KPK</b>	OEZ:43432	pro FSD00-33K-..	0,062	1
<b>OD-FS00-KPD</b>	OEZ:43426	pro FSD00-3.D-..	0,077	1

### Prodlužovací kryt

- Prodlužuje kryt připojovacího prostoru o 80 mm.
- Lze připojit více prodlužovacích krytů za sebou.
- Nasouvá se na kryt připojovacího prostoru OD-FS00-KP.

Typ	Objednáací kód	Hmotnost [kg]	Balení [ks]
<b>OD-FS00-DK</b>	OEZ:43427	0,079	1

### Vyrovnávací kryt

- Pro vyrovnání montážní výšky s FSD1, FSD2 a FSD3.
- Sada horní a dolní.

Typ	Objednáací kód	Popis	Hmotnost [kg]	Balení [ks]
<b>OD-FSD00-VK</b>	OEZ:43433	pro FSD00-33K-..	0,143	1

### Táhlo třípólového ovládání

- Změna ovládání odpínače z jednopólového na třípólový.

Typ	Objednáací kód	Popis	Hmotnost [kg]	Balení [ks]
<b>OD-FSD00-TL</b>	OEZ:43431	pro FSD00-31D-.., sada2 ks	0,045	1

### Kryty volného místa

- Slouží pro zakrytí volného místa v rozváděči mezi dvěma odpínači.
- Šířka 50 mm.
- Dodáváno s příchytkami krytu volného místa.

Typ	Objednáací kód	Popis	Hmotnost [kg]	Balení [ks]
<b>OD-FSD00-KMK</b>	OEZ:43434	pro FSD00-33K-..	0,102	1
<b>OD-FSD00-KMD</b>	OEZ:43435	pro FSD00-3.D-..	0,148	1

### Vyměnitelné víko

- Víko jednopólové.

Typ	Objednáací kód	Popis	Hmotnost [kg]	Balení [ks]
<b>ND-FSD00-V1</b>	OEZ:43436	pro FSD00-3.D-..	0,048	1



Rozměry

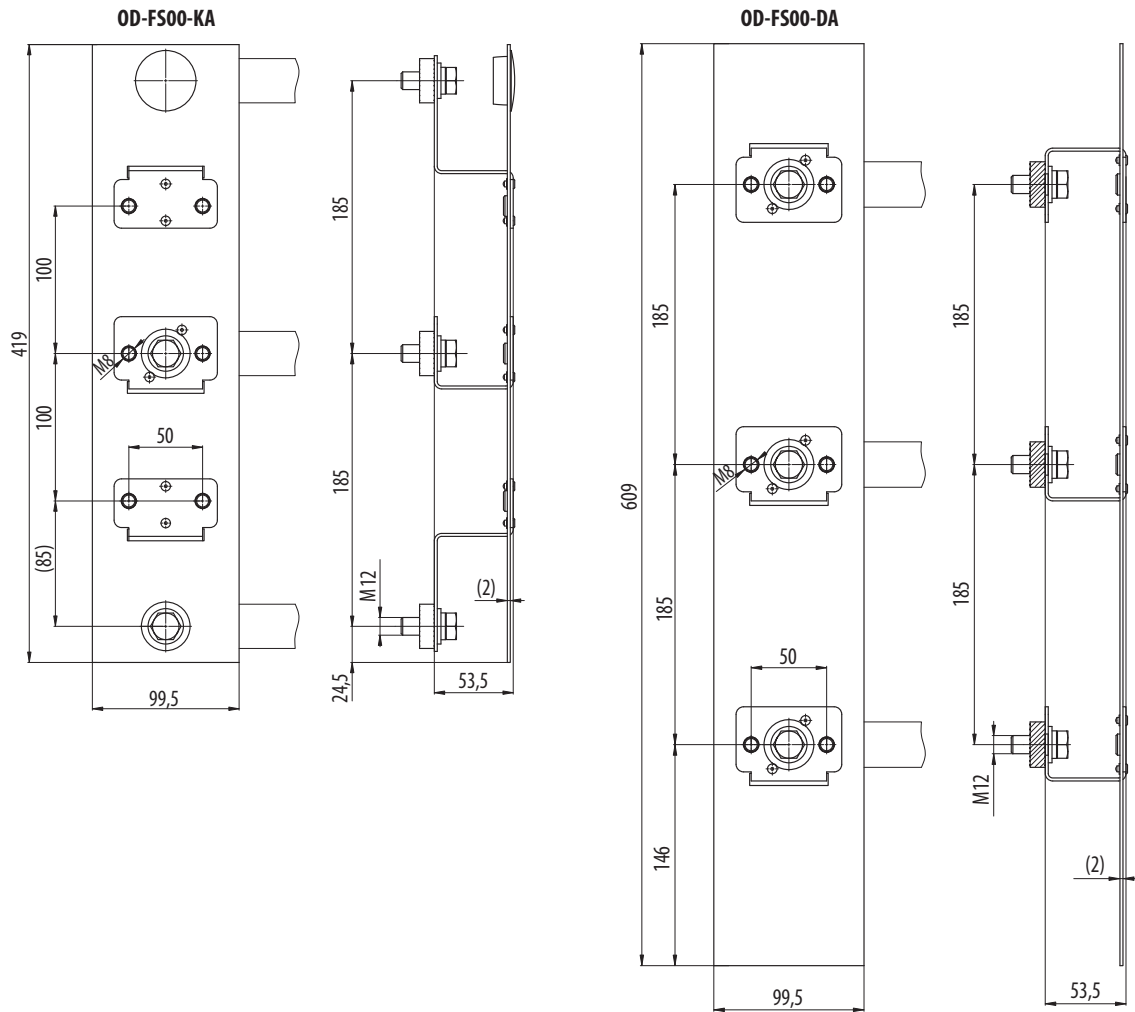

Schéma

FSD00-3..

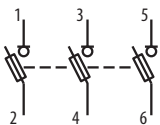

Dvoupólové zapojení třípólového odpínače pro DC aplikace, viz Kategorie užití

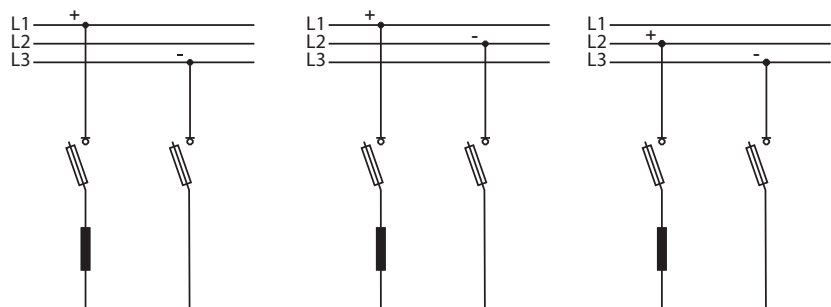

Dálková signalizace polohy víka odpínače

Stav kontaktů při otevřeném víku:  
kontakty C - NC sepnuty

